

iSteadyPro

取扱説明書

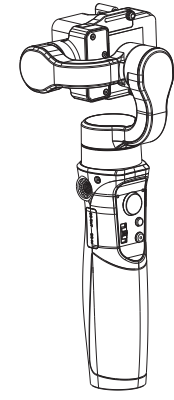

Hochem®

はじめに

この度はiSteadyProをお買い求めいただき有難うございます。当製品は手振れ補正を行うアクションカメラ用のジンバルスティックになります。4種類のモード選択によりスムーズな動画の撮影を可能としております。またアプリをご使用頂く事で細かい設定が可能となります。安全にご使用頂くために取扱説明書を最後までお読み頂き、保管をお願い致します。※本製品にアクションカメラは付属しておりません。

目次

表紙	1
はじめに	2
目次	2
各部名称	3
iSteadyProを使用する	4
iSteadyProの充電方法	4
カメラの取り付け方法	5, 6
A)GoPro Hero 7/6/5の場合	
B)その他アクションカメラの場合	
iSteadyProの使用方法和動作モードランプの説明	7, 8, 9
iSteadyPro初期化方法(校正)	10
アプリ接続について	11
FAQ	12
製品仕様	13
保証規定/保証書	14, 15

部品名称

1. カメラ固定ネジ
2. チルト軸
3. パン軸
4. 1/4インチ拡張ネジ
5. ブルートゥースランプ
6. ショートカットキー
7. ロール軸
8. 動作モードランプ
9. ジョイスティック
10. モード切替ボタン
11. 電源ボタン
12. ハンドル(電池内蔵)

※ハンドルに内蔵している電池は取り外し及び交換不可

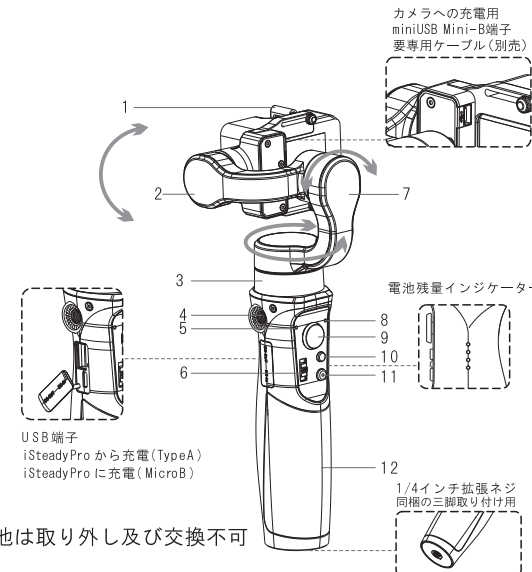

iSteadyProを使用する

- (1) iSteadyProを充電する。
- (2) カメラを取り付ける。
- (3) iSteadyProの電源を入れる。
※注意!必ずカメラを取り付けてから電源を入れて下さい。
- (4) 動作モードやアプリで調整する。

iSteadyProの充電方法

iSteadyProの充電を行うには付属のUSBケーブルを使用し、iSteadyPro側にUSB Micro B端子を、USBアダプター(別売り)側にUSB Type A端子を接続します。充電時間は約4時間(1.5Aで充電した場合)。完全に充電されているときの最大稼働時間は約12時間です。

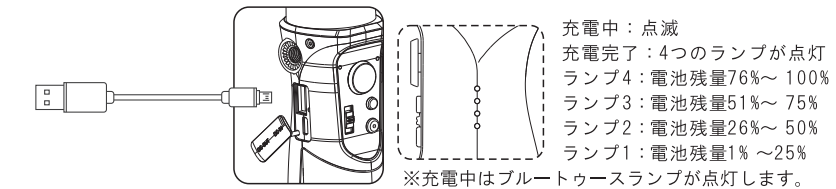

カメラの取り付け方法

- (1) GoPro Hero 7/6/5の場合
防水ケースや保護カバーを外し、iSteadyProの電源を入れずに取り付け下さい。カメラを取り付ける位置の調整は、以下イラストのようにバランスを取りネジを締めて固定して下さい。

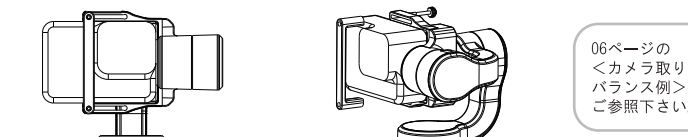

- (2) 上記以外のアクションカメラの場合
防水ケースや保護カバーを外し、iSteadyProの電源を入れずに取り付け下さい。カメラを取り付ける位置の調整は、以下イラストのようにバランスを取りネジを締めて固定して下さい。軽いカメラほどチルト軸から離れバランスが取れるようになります。

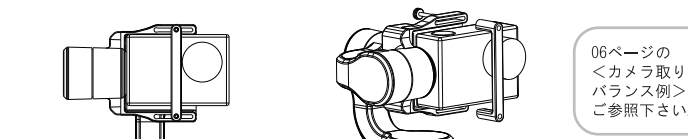

(1)と(2)ではカメラのレンズ位置とチルト軸の位置が逆になるのご注意下さい。

<カメラ取り付け部分バランス例>

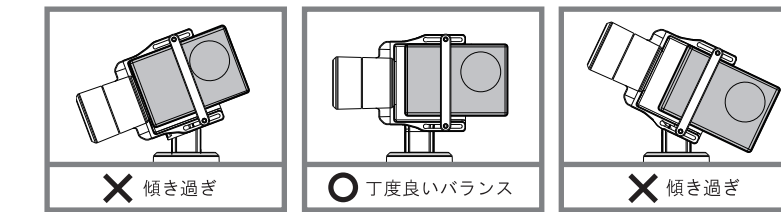

軽いカメラほどチルト軸から離れバランスが取れるようになります。

※使用する機種によりカメラレンズの向きが異なります。バランス例としてご参照ください。

※iSteadyProの電源を入れずに取り付け下さい。

iSteadyProの使用方法和動作モードランプの説明

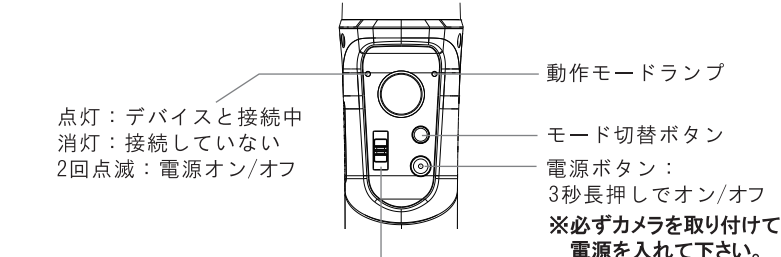

点灯: デバイスと接続中
消灯: 接続していない
2回点滅: 電源オン/オフ

モード切替ボタン: 3秒長押しでオン/オフ
※必ずカメラを取り付けてから電源を入れて下さい。

ショートカットキー: F1:元の位置に戻ります。(固定モードの場合は機能しません)
F2:押し下げたまま操作すると固定モードで動作します。

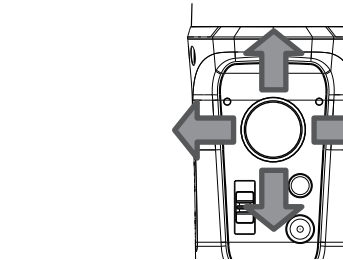

ジョイスティック
上下にスライド: カメラの向きを上下に調整
左右にスライド: カメラの向きを左右に調整

動作モードの用語説明
パン: カメラの水平方向への動き。
チルト: カメラの垂直方向への動き。
ロール: カメラを左右に傾かせる動き。

モード切替ボタン	動作モード	動作モードランプ	動作
1回押す	パンフォロー	点滅1回(点灯時間が短く、消灯時間が長い)	チルト/ロールが固定され、カメラが水平方向にのみ動かせます。
2回押す	パン/チルトフォロー	点滅2回	ロールが固定され、カメラが垂直/水平方向のみ動かせます。
3回押す	オールロック(固定モード)	点滅3回	3軸が固定され、カメラの方向が固定されます。
4回押す	オールフォロー	点滅1回(点灯時間が長く、消灯時間が短い)	パン/チルト/ロールを動かします。ユーザーの手の動きに合わせてカメラが動きます。
6秒長押し	初期化モード(校正モード)	点灯	校正が完了すると2回動作ランプが点滅し電源が落ちます。

iSteadyPro初期化方法(校正)

1. 以下の症状になった場合は初期化をして下さい。
(1) カメラが水平にならない場合
(2) 固定モード時にiSteadyProのハンドルを左右に回した時、カメラの位置も同様に左右に流れる場合

2. 初期化の方法

- (1) iSteadyProにカメラを取り付け電源を入れます。
- (2) 動作モードランプが点灯するまで、モード切替ボタンを6秒長押しします。
- (3) iSteadyProをカメラのレンズ側を下向きにし、以下の図1のように水平に置きます。
- (4) 動作モードランプが2回点滅し電源が落ちたら初期化完了です。
- (5) 再度電源を入れてご使用下さい。

図1

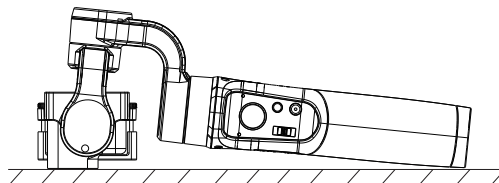

※初期化に失敗した場合は(1)~(5)を再度実行して下さい。
※アプリを使用し初期化も出来ます。

アプリ接続について

iSteadyProはアプリを通して細かい設定を行うことが可能です。

- (1) アプリ名「Hochem Gimset」をダウンロードします。
App StoreまたはGoogle Playで検索可能です。
もしくは次の二次元コードをスキャンしてダウンロードして下さい。



- (2) ご使用のデバイスのブルートゥース機能をオンにします。
- (3) アプリ「Hochem Gimset」を開きます。
- (4) iSteadyProを選択し確認をタップします。
- (5) 製品選択のiSteadyProをタップし接続をタップすると完了です。

FAQ

- Q) iSteadyProが振動する
A) ①カメラが取扱説明書5ページの取り付け方法の通りに正しく取り付けられているか確認して下さい。
②カメラを取り付けてからiSteadyProの電源を入れて下さい。
③取扱説明書7ページの初期化(校正)を行って下さい。

- Q) iSteadyProの操作でカメラの撮影が出来ない。
A) iSteadyProはカメラの撮影方向の調整をするもので、カメラ本体の操作は行えません。

- Q) iSteadyProの電源が入らない。
A) ①電池の充電が出来ているか確認して下さい。
②USBケーブルでiSteadyProを充電中の場合は電源が入りません。一旦USBケーブルを抜いてから電源を入れて下さい。

その他弊社ホームページのこちらをご参照下さい。
<http://www.sac-corp.jp/product/contents/gimbalstick/isteadypro>

製品仕様

製品寸法(mm)	縦向き: 76.6mm, 横向き: 54.0mm, 幅: 27.0mm
材質	ポリカーボネート・ABS樹脂
重量	270g
チルト軸動作範囲	30°
ロール軸動作範囲	220°
パン軸動作範囲	60°
動作温度範囲	-10°C~45°C
動作電圧	3.2V~4.5V
バッテリー	600mAh リチウムイオン電池
iSteadyProへの充電	5V 1.5A
iSteadyProからの給電	5V 1A
充電持続時間(1.5A充電) / 12時間	約4時間
Bluetooth規格	Bluetooth 4.2
カメラ選定サイズ	最大長さ: 44.5mm 最大径: 27mm 重量: 60g~175g
専用アプリ名	Hochem Gimset
アプリサポートOS	iOS 9またはAndroid 4.4以上

同梱品: 本体1台、三脚1個、本体充電用USBケーブル1本、マニュアル2冊

保証規定

- 保証規定
1. 万一保証期間内に正常な使用で故障した場合に無償で交換・修理させていただきます。
購入証明書(レシート等)と保証書を製品に添えてお買い上げの販売店までお持ち下さい。
購入証明書がない場合は無償対応致しかねます。
2. 保証期間内であっても以下の場合には保証の対象外となります。
(1) 保証書に記入済みの場合
(2) 取り扱以上の不注意による故障・損傷
(3) 天災地災や天災、ならびに公害や異常電圧などの外部要因による故障・損傷
(4) 一般用途以外での使用(業務用の過度な連続使用や環境など)による故障・損傷
(5) 分解・改造・弊社以外での修理による故障・損傷
3. 本製品の故障、またはその使用によって生じた直接・間接の損害については弊社は一切の責任を負わないものとします。
4. 保証書は再発行致しませんので大切に保管して下さい。
5. 保証書は日本国内でのみ有効です。

保証書 品番: iSteadyPro
お客様のお名前: ご住所、TEL
販売店名・住所・TEL
保証期間年: お買い上げ年月日 年 月 日
※保証規定を必ずお読みになり、保証書は大切に保管して下さい。

MEMO

MEMO

輸入販売元: 株式会社SAC
〒220-0004 神奈川県横浜市西区北幸2丁目8-4 横浜西口KNビル9階

SACサポートセンター
〒110-0005 東京都台東区上野5丁目6-11 サンキビル7階
TEL: 03-3834-0663 FAX: 03-5846-8303
e-mail: support@sac-corp.jp
営業時間: 平日 10時~18時まで(土日祝除く)

○お電話のお問い合わせはお待たせする可能性がありますので、Eメールでのお問い合わせをお勧めしております。

○その他弊社ホームページのこちらをご参照下さい。
<http://www.sac-corp.jp/product/contents/gimbalstick/isteadypro>

